

Два способа выбора привода

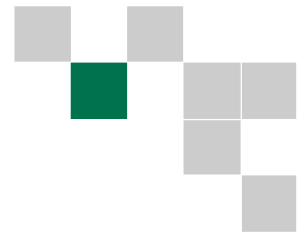

Вариант 1: обратитесь в местное представительство ABB (см. стр. 15) и сообщите, что Вам требуется. Дополнительную справочную информацию см. на стр. 3.

ИЛИ

Вариант 2: составьте собственный код заказа в соответствии с приведенной ниже процедурой из 7 шагов. Для каждого шага указана ссылка на страницу, содержащую полезную информацию.

Код типа:

ACS550

- 01

- 03A3

- 4

+

B055

1

Серия изделия

2

Номинальные параметры и типы

3

Напряжение

4

Габариты

5

Конструктивное исполнение

6

Дополнительное оборудование

7

Внешнее дополнительное оборудование

Содержание

Стандартный привод АВВ, ACS550

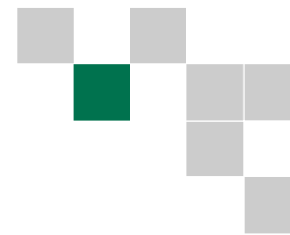

Стр.:

Стандартный привод АВВ	4	1
Номинальные параметры, типы и напряжение	5	2
		3
Габариты	5	4
Конструктивное исполнение	6	5
Интеллектуальная панель управления	6	
Дополнительное оборудование	7	6
Интерфейсы управления		
Выбор дополнительного оборудования	7	
Базовая панель управления	7	
Программа DriveWindow Light 2	7	
Дополнительные сменные модули		
Модуль расширения релейных выходов	8	
Модуль шин Fieldbus	8	
Внешнее дополнительное оборудование		
Выходные дроссели	9	7
Тормозные блоки и прерыватели	10	
Технические данные	10	
Охлаждение	10	
Кабели питания и предохранители	11	
Технические характеристики	12	
Подключение управляющих сигналов	13	
Сервисные услуги	14	
Контактная информация и адреса в сети Интернет	15	

Стандартный привод АВВ

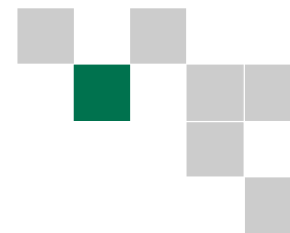

ACS550 - 01 - 03A3 - 4 + B055

Что такое стандартный привод АВВ?

Стандартный привод АВВ легко приобрести, просто смонтировать, настроить и эксплуатировать, что значительно экономит время. Эти приводы широко представлены у дилеров компании АВВ, с чем и связано название «стандартные». Привод оснащен обычным пользовательским и эксплуатационным интерфейсом с шиной Fieldbus, обычным программным обеспечением для выбора типоразмера привода, пусконаладки и технического обслуживания. Кроме того, для него используются стандартные запасные части.

Область применения

Стандартные приводы АВВ можно использовать в различных отраслях промышленности. Среди типичных областей применения можно назвать насосы, вентиляторы и оборудование, требующее постоянного крутящего момента (например, конвейеры). Стандартные приводы АВВ идеальны в ситуациях, когда требуется простота монтажа, пусконаладки и эксплуатации, а специальная настройка или специальная конструкция не требуются.

Преимущества стандартного привода АВВ

- Поставка точно в срок
- Быстрая установка
- Быстрый ввод в эксплуатацию
- Безотказная работа

Особенности:

- Интеллектуальная панель управления, обеспечивающая наглядное и интуитивно понятное управление приводом
- Запатентованная конструкция дросселя переменной индуктивности, обеспечивающая высокоэффективное подавление гармоник
- Бездатчиковое векторное управление
- Встроенный фильтр радиочастотных помех для первых и вторых условий эксплуатации входит в стандартную комплектацию
- Гибкая система Fieldbus со встроенной шиной Modbus и многочисленными дополнительными сменными адаптерами других шин Fieldbus
- Сертификация UL, cUL и CE

Основные характеристики

Характеристика	Примечание	Преимущества
Интеллектуальная панель управления	Две функциональные клавиши, функции которых зависят от состояния панели Встроенная кнопка «Справка» (HELP) Часы реального времени обеспечивают отслеживание времени возникновения неполадки и возможность активизации параметров в различное время суток Меню измененных параметров	Простота ввода в эксплуатацию Быстрая настройка Упрощение конфигурации Быстрая диагностика неисправностей Быстрый доступ к недавно изменявшимся параметрам
Тормозной прерыватель	Встроенный до 11 кВт включительно	Снижение стоимости
Дроссели	Дроссели переменной индуктивности на шине постоянного тока – индуктивность соответствует нагрузке, что обеспечивает эффективное подавление гармоник	Уменьшение суммарного коэф. нелинейных искажений (THD) составляет до 25%
Подключение	Простота установки: Простое подключение кабелей Простое подключение к внешним системам с шинами Fieldbus с помощью различных входов/выходов и дополнительных модулей	Сокращение времени монтажа Надёжное подключение кабелей
Система диагностики	Включается в случае неисправности	Быстрая диагностика неисправностей
Электромагн. совместимость	Фильтры радиопомех для первых и вторых условий эксплуатации в стандартной комплектации	Не требуются дополнительные фильтры
Fieldbus	Встроенная шина Modbus с использованием RS 485 Дополнительные сменные модули шины Fieldbus	Снижение стоимости
Интуитивные функции	Оптимизация шумов: При уменьшении температуры привода повышается частота коммутации силовых ключей Управляемый вентилятор охлаждения: привод охлаждается только при необходимости	Значительное снижение шума от двигателя Снижение уровня шума инвертора и повышение экономичности
Система техобслуживания	Контролирует время работы или вращение электродвигателя (количество отработанных часов)	Упрощает профилактическое обслуживание привода, электродвигателя или приводной системы
Монтажный шаблон	Поставляется отдельно в комплекте привода	Быстрая и простая разметка отверстий под крепежные болты на монтажной поверхности
Бездатчиковое векторное управление	Улучшенное управление электродвигателем	Расширяет область применения привода
Программа-помощник при запуске	Позволяет настроить все основные параметры без поиска в списке параметров	Простота настройки параметров

Номинальные параметры, типы и напряжение

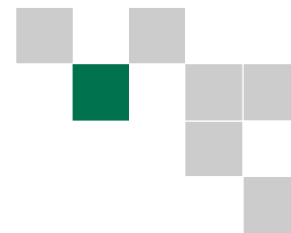

ACS550 - 01 - 03A3 - 4 + B055

Код типа

Представляет собой уникальный справочный номер (указан вверху и справа в столбце 7), однозначно идентифицирующий привод по номинальной мощности и типоразмеру корпуса. После выбора кода типа для определения габаритов привода используется типоразмер корпуса (столбец 8), как указано ниже.

Напряжения

Привод ACS550 выпускается для двух диапазонов напряжения:

4 = 380 - 480 В

2 = 208 - 240 В*

* На момент печати каталога приводы для этого напряжения не поставляются.

Дополнительную информацию можно получить в местном представительстве фирмы ABB.

В зависимости от выбранного напряжения, впишите в показанный выше код типа значение «4» или «2».

Нормальный и тяжёлый режимы работы. Для большинства насосов, вентиляторов и конвейеров выбирайте значения из столбца «Нормальный режим». В случае высоких требований по перегрузкам выбирайте значения из столбца «Тяжёлый режим». В случае сомнений обращайтесь в местное представительство ABB или к поставщику приводов – см. стр. 15.

P_N , кВт = Номин. мощность двигателя при 400 В, нормальный режим

P_N , л.с. = Номин. мощность двигателя при 460 В, нормальный режим

P_{hd} , кВт = Номин. мощность двигателя при 400 В, тяжёлый режим

P_{hd} , л.с. = Номин. мощность двигателя при 460 В, тяжёлый режим

Габариты

ACS550 - 01 - 03A3 - 4 + B055

Настенный монтаж

Напольный монтаж

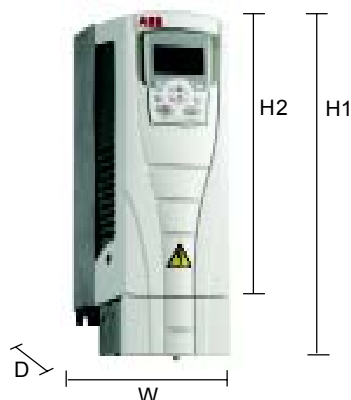

H1 = Высота с соединительной кабельной коробкой
H2 = Высота без соединительной кабельной коробки
W = Ширина D = Глубина

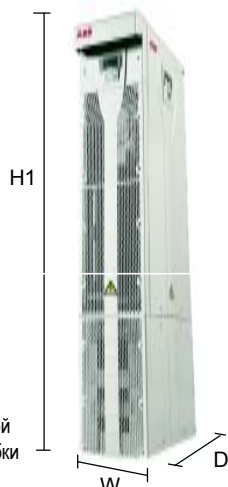

Настенный монтаж

3-фазное напряжение питания 380-480 В							
Номинальные значения						Код типа	Типоразмер корпуса
Нормальный режим			Тяжёлый режим				
P_N кВт	P_N л.с.	I_{2N} А	P_{hd} кВт	P_{hd} л.с.	I_{2hd} А		
1,1	1,5	3,3	0,75	1	2,4	ACS550-01-03A3-4	R1
1,5	2	4,1	1,1	1,5	3,3	ACS550-01-04A1-4	R1
2,2	3	5,4	1,5	2	4,1	ACS550-01-05A4-4	R1
3	3	6,9	2,2	3	5,4	ACS550-01-06A9-4	R1
4	5	8,8	3	3	6,9	ACS550-01-08A8-4	R1
5,5	7,5	11,9	4	5	8,8	ACS550-01-012A-4	R1
7,5	10	15,4	5,5	7,5	11,9	ACS550-01-015A-4	R2
11	15	23	7,5	10	15,4	ACS550-01-023A-4	R2
15	20	31	11	15	23	ACS550-01-031A-4	R3
18,5	25	38	15	20	31	ACS550-01-038A-4	R3
22	30	44	18,5	25	38	ACS550-01-044A-4	R4
30	40	59	22	30	44	ACS550-01-059A-4	R4
37	50	72	30	40	59	ACS550-01-072A-4	R4
45	75	96	37	60	77	ACS550-01-096A-4	R5
55	100	124	45	75	96	ACS550-01-124A-4	R6
75	125	157	55	100	124	ACS550-01-157A-4	R6
90	150	180	75	125	156	ACS550-01-180A-4	R6

Напольный монтаж - отдельно стоящий привод

110	150	196	90	125	162	ACS550-02-196A-4	R7
132	200	245	110	150	192	ACS550-02-245A-4	R7
160	200	289	132	200	224	ACS550-02-289A-4	R7
200	300	368	160	250	302	ACS550-02-368A-4	R8
250	400	486	200	350	414	ACS550-02-486A-4	R8
280	450	526	250	400	477	ACS550-02-526A-4	R8
315	500	602	280	450	515	ACS550-02-602A-4	R8
355	500	645	315	500	590	ACS550-02-645A-4	R8

Настенный монтаж

Типоразмер корпуса	Габариты и вес								
	IP 21 / UL тип 1					IP 54 / UL тип 12			
	H1	H2	W	D	Вес	H	W	D	Вес
R1	369	330	125	212	6,17	441	213	238	2)
R2	469	430	125	222	8,85	541	215	245	2)
R3	583	490	203	231	19,2	604	257	276	2)
R4	689	596	203	262	22,5	723	257	306	2)
R5	739	602	265	286	29,9	2)	2)	2)	2)
R6	880	700	300	400	59,9	2)	2)	2)	2)

Напольный монтаж

R7	1507	-	250 ¹⁾	520 ¹⁾	195	2)	2)	2)	2)
R8	2024	-	347 ¹⁾	617 ¹⁾	375	2)	2)	2)	2)

1) Размеры относятся к установке узкой стороной наружу. При установке широкой стороной наружу ширина и глубина меняются местами.

2) Значения будут указаны позднее

Конструктивное исполнение

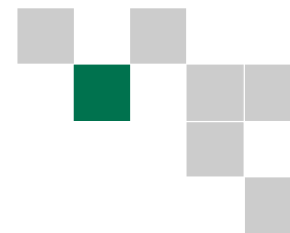

ACS550 - 01 - 03A3 - 4 + B055







«01» в показанном выше типе кода зависит от способа монтажа привода и номинальной мощности. Выберите требуемый вариант из приведенной ниже таблицы:

01	02	для моделей IP 54...
<ul style="list-style-type: none"> ■ Настенный монтаж, типоразмер корпуса R1-R6 ■ 0,75 ... 90 кВт ■ IP 21 ■ Встроенный фильтр электромагнитных помех ■ Стандартное программное обеспечение ■ Встроенный интерфейс Modbus ■ Соединительная кабельная коробка ■ Тормозной прерыватель в корпусах R1-R2 ■ Интеллектуальная панель управления 	<ul style="list-style-type: none"> ■ Напольный монтаж, типоразмер корпуса R7-R8 ■ 90 ... 355 кВт ■ IP 21 ■ Встроенный фильтр электромагнитных помех ■ Стандартное программное обеспечение ■ Встроенный интерфейс Modbus ■ Монтажное основание ■ Интеллектуальная панель управления 	<ul style="list-style-type: none"> ■ Если необходима степень защиты IP54, выберите «01» или «02» в зависимости от требуемого способа монтажа, затем найдите требуемый код «Дополнительного оборудования» на стр. 7

Интеллектуальная панель управления

В стандартный комплект поставки входит съемная многоязычная алфавитно-цифровая интеллектуальная панель управления, обеспечивающая простое управление приводом. Панель управления оснащена различными вспомогательными программами и встроенной функцией справки для помощи пользователю.

Предусмотрены часы реального времени, которые можно использовать при регистрации неисправностей и для управления приводом (например, для пуска/остановки). Панель управления позволяет копировать параметры привода для создания резервной копии или для загрузки в другой привод. Большой графический дисплей и удобные функциональные клавиши обеспечивают исключительное удобство управления.

	Название	Функция
	Start (Пуск)	Запуск привода
	Stop (Останов)	Остановка привода
	Up (Вверх)	Изменение параметров и их значений/увеличение величины задания
	Down (Вниз)	Изменение параметров и их значений/уменьшение величины задания
	Loc/Rem (Местн/Дист)	Переключение с местного управления (панель управления) на дистанционное (входы/выходы или другой внешний источник)
	HELP(СПРАВКА)	Встроенная кнопка «Справка»
	Функциональная клавиша 1	Функции изменяются в соответствии с состоянием панели
	Функциональная клавиша 2	Функции изменяются в соответствии с состоянием панели



Дополнительное оборудование

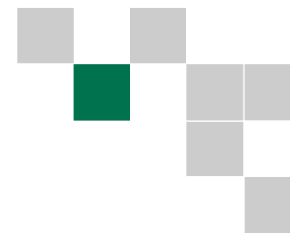

Интерфейсы управления

ACS550 - 01 - 03A3 - 4 + B055

Выбор дополнительного оборудования

С приводами серии ACS550 может использоваться перечисленное ниже дополнительное оборудование. Каждому варианту соответствует 4-значный код, указанный в таблице. Этот код подставляется вместо указанного выше кода B055. Можно заказать любое дополнительное оборудование, удлинняя код путём добавления знака "+" и кода опции.

Дополнительное оборудование

Класс защиты

B055	IP54
P901	Платы с покрытием (появятся позднее)

Панель управления

0J400	Панель управления не требуется	
J404	Базовая панель управления	ACS-CP-C

Дополнительные входы/выходы¹

L510	Модуль расширения релейных выходов	OREL-01
------	------------------------------------	---------

Fieldbus²

K451	DeviceNet	RDNA-01
K452	LonWorks	RLON-01
K454	Profibus-DP	RPBA-01
K457	CANOpen	RCAN-01
K462	ControlNet	RCNA-01

¹ Для модуля предусмотрено одно гнездо.

² Для модулей шин Fieldbus предусмотрено одно гнездо. Встроенная шина Modbus в стандартной комплектации.

Базовая панель управления

Базовая панель управления оснащена однострочным цифровым дисплеем. Панель может использоваться для управления приводом, задания значений параметров или копирования их из одного привода в другой.

Программа DriveWindow Light 2

DriveWindow Light 2 представляет собой программное обеспечение для персональных компьютеров, предназначенное для наладки и управления приводами.

Предусмотрены функции программирования, контроля, поиска неисправностей и технического обслуживания.

Программа является средством настройки и управления, работающим под ОС Win98, WinNT, Win2000 и WinXP.

Программа DriveWindow Light 2 работает как в автономном, так и в интерактивном режиме. Дополнительное оборудование для ПК не требуется. Используется порт RS-232 компьютера. Поддерживаются следующие типы приводов: ACS140, ACS160, ACS400, ACS550, ACS600, ACS800 и DCS400.

Особенности программы DriveWindow Light 2

- Графические мастера запуска
- Просмотр и изменение параметров привода в автономном и интерактивном режимах
- Резервное копирование и восстановление параметров. В случае неисправности можно сэкономить время, заново загрузив параметры из сохранённых файлов
- Графический контроль фактических значений сигналов
- Таблица настройки входов/выходов
- Управление приводом

Снятие панели



ШАГ 1



ШАГ 2



ШАГ 3

Дополнительное оборудование

Дополнительные сменные модули

ACS550 - 01 - 03A3 - 4 + B055

Модуль расширения релейных выходов

Этот сменный модуль содержит три дополнительных релейных выхода. Они могут использоваться, например, для управления насосами или вентиляторами, или для многих других функций. Время включения/выключения всех реле может быть запрограммировано с помощью часов реального времени, встроенных в интеллектуальную панель управления. Альтернативным вариантом является управление любыми внешними компонентами системы по шинам Fieldbus.

Модули шин Fieldbus

Дополнительные сменные модули шин Fieldbus обеспечивают подключение к большинству систем автоматизации. Единственная витая пара исключает необходимость прокладки большого количества обычных кабелей управления, сокращая затраты и повышая надежность системы.

Привод ACS550 поддерживает следующие дополнительные модули шин Fieldbus:

- DeviceNet
- LonWorks
- Profibus-DP
- CANOpen
- ControlNet

Коды типа см. на стр. 7

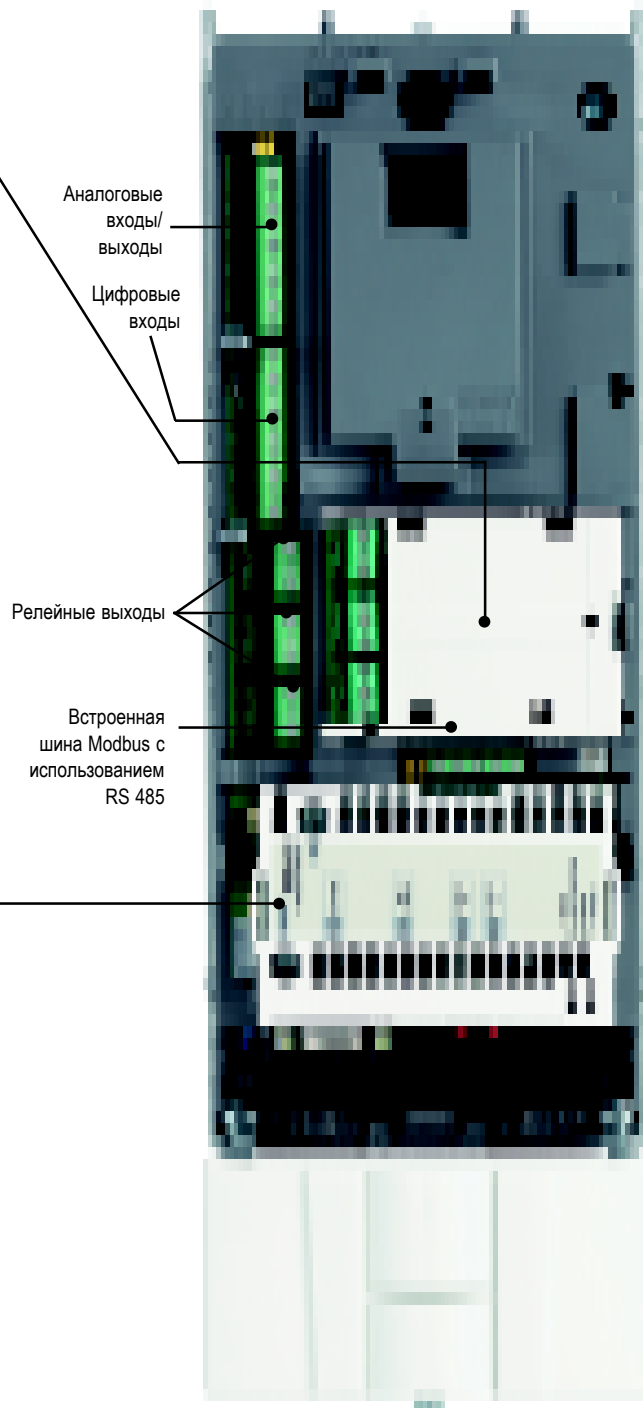

Дополнительное оборудование

Внешнее дополнительное оборудование

Для любого внешнего дополнительного оборудования требуется отдельная строка и код типа в заказе. Эти коды указаны в последнем столбце соответствующих таблиц.

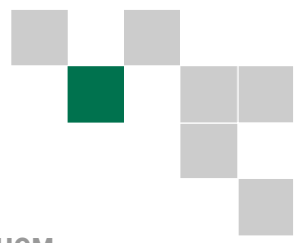

Выходные дроссели

Выходные дроссели используются в том случае, если длина кабеля между приводом и двигателем превышает стандартную (длина кабелей может превышать стандартную примерно в 1,5 раза, см. ниже). Максимальная частота коммутации силовых ключей при использовании выходных дросселей составляет 4 кГц.

Таблица выбора

Код типа	Сечение кабеля мм ²	I/A В	Макс. длина кабеля с дросселем (м)	Макс. длина кабеля без дросселя (м)	Код типа выходного дросселя
ACS550-01-03A3-4	10	15	150	100	NOCH-0016-6X
ACS550-01-04A1-4	10	15	150	100	NOCH-0016-6X
ACS550-01-05A4-4	10	15	150	100	NOCH-0016-6X
ACS550-01-06A9-4	10	15	150	100	NOCH-0016-6X
ACS550-01-08A8-4	10	15	150	100	NOCH-0016-6X
ACS550-01-012A-4	10	15	150	100	NOCH-0016-6x
ACS550-01-015A-4	10	15	250	200	NOCH-0016-6x
ACS550-01-023A-4	10	15	250	200	NOCH-0030-6X
ACS550-01-031A-4	16	28	250	200	NOCH-0030-6X
ACS550-01-038A-4	16	28	250	200	NOCH-0030-6X
ACS550-01-044A-4	35	65	300	200	NOCH-0070-6X
ACS550-01-059A-4	35	65	300	200	NOCH-0070-6X
ACS550-01-072A-4	35	65	300	200	NOCH-0070-6X

X обозначает степень защиты, где 2 = IP 22 и 5 = IP 54

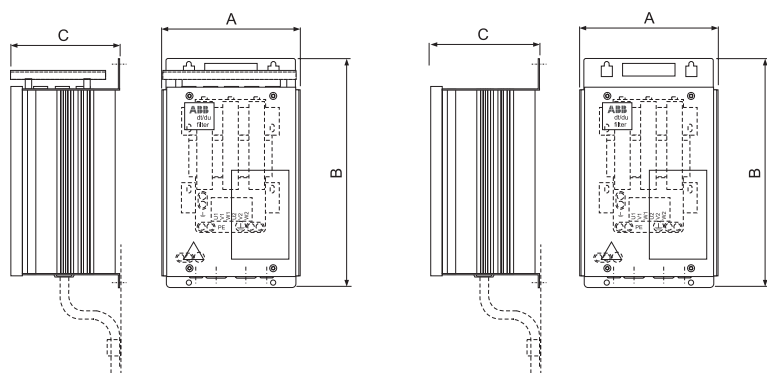

Габариты

Код типа выходного дросселя	A мм	B мм	C мм	Вес кг
NOCH-0016-62/65	199	323	154	6
NOCH-0030-62/65	249	348	172	9
NOCH-0070-62/65	279	433	202	15,5

Примечание

Выходной дроссель не улучшает характеристики электромагнитной совместимости привода. Для удовлетворения местным требованиям к электромагнитной совместимости используйте необходимые радиочастотные фильтры. Дополнительную информацию см. в Техническом справочном руководстве привода ACS550.

Дополнительное оборудование

Внешнее дополнительное оборудование

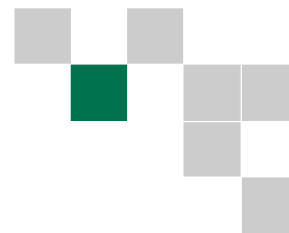

Тормозные блоки и прерыватели

Приводы типоразмеров R1 и R2 поставляются со встроенными тормозными прерывателями в стандартной комплектации. Для других типоразмеров можно использовать компактные тормозные блоки, содержащие тормозной прерыватель и резистор. Дополнительную информацию см. в «Руководстве по установке и наладке тормозных блоков ACS-BRK».

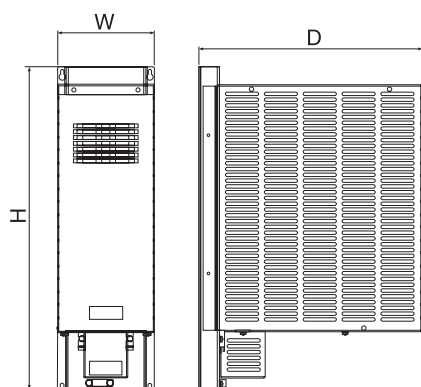

Технические данные тормозных блоков

Напряжение питания привода	Резистор Ом	Длительная мощность, Вт	Макс. выход 20 с Вт	Код типа тормозного блока
200 - 240 В~ 380 - 480 В~	32	2000	4500 12000	ACS-BRK-C
200 - 240 В~ 380 - 480 В~	10,5	7000	14000 42000	ACS-BRK-D

Габариты

Ширина (W) мм	Высота (H) мм	Глубина (D) мм	Вес кг	Код типа тормозного блока
150	500	347	7,5	ACS-BRK-C
270	600	450	20,5	ACS-BRK-D

Технические характеристики

Охлаждение

Привод ACS550 оснащен вентиляторами охлаждения. Внешний охлаждающий воздух не должен содержать веществ, вызывающих коррозию, и его температура не должна превышать 40°C (50°C при использовании на пониженной мощности). Более подробные требования к окружающей среде см. на стр. 12.

Требования к свободному пространству

Тип корпуса	Пространство сверху мм	Пространство снизу мм	Пространство слева/справа мм
Настенный монтаж	200	200	25/25
Напольный монтаж	200	0	0

Поток охлаждающего воздуха

Код типа	Типоразмер корпуса	Теплоотдача	
		Вт	Брит. тепл. ед./ч
ACS550-01-03A3-4	R1	40	137
ACS550-01-04A1-4	R1	52	178
ACS550-01-05A4-4	R1	73	249
ACS550-01-06A9-4	R1	97	331
ACS550-01-08A8-4	R1	127	434
ACS550-01-012A-4	R1	172	587
ACS550-01-015A-4	R2	232	792
ACS550-01-023A-4	R2	337	1151
ACS550-01-031A-4	R3	457	1561
ACS550-01-038A-4	R3	562	1919
ACS550-01-044A-4	R4	667	2278
ACS550-01-059A-4	R4	907	3098
ACS550-01-072A-4	R4	1120	3825
ACS550-01-096A-4	R5	1440	4918
ACS550-01-124A-4	R6	1940	6625
ACS550-01-157A-4	R6	2310	7889
ACS550-01-180A-4	R6	2810	9597
ACS550-02-196A-4	R7	3050	10416
ACS550-02-245A-4	R7	3850	13148
ACS550-02-289A-4	R7	4550	15539
ACS550-02-368A-4	R8	6850	23394
ACS550-02-486A-4	R8	7850	26809
ACS550-02-526A-4	R8	7600	25955
ACS550-02-602A-4	R8	8100	27663
ACS550-02-645A-4	R8	9100	31078

Технические характеристики

Кабели питания и предохранители

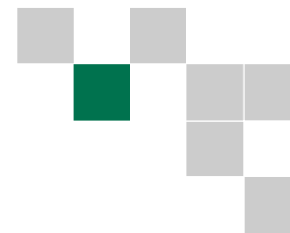

В стандартных приводах АВВ можно использовать стандартные предохранители. Параметры питающего кабеля и предохранителей указаны в приведенной ниже таблице.

Рекомендуемые входные предохранители

Код типа	Типо-размер корпуса	Предохранители IEC					Предохранители UL			
		Сечение кабеля питания, Медь, мм ²	A	B	Изготовитель	Тип предохранителя	Сечение кабеля питания, AWG	A	B	Тип предохранителя
ACS550-01-03A3-4	R1	1,5	10	600	–	IEC 269gG	14	10	600	UL класс T
ACS550-01-04A1-4	R1	1,5	10	600	–	IEC 269gG	14	10	600	UL класс T
ACS550-01-05A4-4	R1	1,5	10	600	–	IEC 269gG	14	10	600	UL класс T
ACS550-01-06A9-4	R1	1,5	10	600	–	IEC 269gG	14	10	600	UL класс T
ACS550-01-08A8-4	R1	1,5	10	600	–	IEC 269gG	14	10	600	UL класс T
ACS550-01-012A-4	R1	2,5	16	600	–	IEC 269gG	12	16	600	UL класс T
ACS550-01-015A-4	R2	2,5	16	600	–	IEC 269gG	10	16	600	UL класс T
ACS550-01-023A-4	R2	6	25	600	–	IEC 269gG	8	25	600	UL класс T
ACS550-01-031A-4	R3	10	35	600	–	IEC 269gG	8	35	600	UL класс T
ACS550-01-038A-4	R3	16	50	600	–	IEC 269gG	6	50	600	UL класс T
ACS550-01-044A-4	R4	16	50	600	–	IEC 269gG	6	50	600	UL класс T
ACS550-01-059A-4	R4	25	63	600	–	IEC 269gG	4	63	600	UL класс T
ACS550-01-072A-4	R4	35	80	600	–	IEC 269gG	3	80	600	UL класс T
ACS550-01-096A-4	R5	50	125	600	–	IEC 269gG	1	125	600	UL класс T
ACS550-01-124A-4	R6	70	150	600	–	IEC 269gG	1/0	150	600	UL класс T
ACS550-01-157A-4	R6	95	200	600	–	IEC 269gG	4/0	200	600	UL класс T
ACS550-01-180A-4	R6	120	250	600	–	IEC 269gG	250MCM	250	600	UL класс T
ACS550-02-196A-4	R7	3x185+195	250	500	ABB	OFAF1H250	*	250	500	UL класс T
ACS550-02-245A-4	R7	3x240+120	250	500	ABB	OFAF1H250	*	250	500	UL класс T
ACS550-02-289A-4	R7	2x(3x95+50)	315	500	ABB	OFAF1H315	*	315	500	UL класс T
ACS550-02-368A-4	R8	2x(3x150+95)	400	500	ABB	OFAF1H400	*	400	500	UL класс T
ACS550-02-486A-4	R8	2x(3x240+120)	500	500	ABB	OFAF1H500	*	500	500	UL класс T
ACS550-02-526A-4	R8	3x(3x150+95)	630	500	ABB	OFAF1H630	*	630	500	UL класс T
ACS550-02-602A-4	R8	3x(3x185+95)	630	500	ABB	OFAF1H630	*	630	500	UL класс T
ACS550-02-645A-4	R8	3x(3x185+95)	800	500	ABB	OFAF1H800	*	800	500	UL класс T

*Значения будут указаны позднее

Технические характеристики

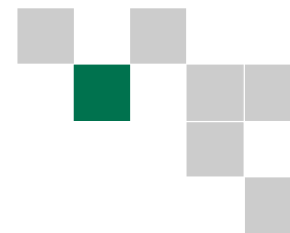

ACS550 - 01 - 03A3 - 4 + B055

Параметры питания

Диапазон напряжения и мощности	3-фазное, 380 - 480 В, +10/-15%, 0,75 - 355 кВт
	3-фазное, 200 - 240 В, +10/-15%, 0,75 - 75 кВт Автоматическое определение напряжения питающей сети
Частота	48 – 63 Гц
Коэффициент мощности	0,98

Параметры на выходе привода

Напряжение	3-фазное, от 0 до $U_{питания}$
Частота	0 – 500 Гц
Нагрузочная способность по току в длительном режиме (поддержание постоянного момента при температуре окружающей среды 40°C)	Номинальный выходной ток I_2
Перегрузочная способность (при температуре окружающей среды 40°C)	В нормальном режиме $1,1 \times I_{2N}$ в течение 1 мин каждые 10 мин В тяжёлом режиме $1,5 \times I_{2nd}$ в течение 1 мин каждые 10 мин В любых режимах $1,8 \times I_{2nd}$ в течение 2 с каждые 60 с
Частота коммутации силовых ключей	
Стандартная	По умолчанию 4 кГц
Выбираемая	0,75 - 90 кВт 1 кГц, 4 кГц, 8 кГц до 355 кВт 1 кГц, 4 кГц
Время ускорения	0,1 ... 1800 с
Время замедления	0,1 ... 1800 с

Предельно допустимые значения параметров окружающей среды

Температура	
-15 ... 40°C	Наличие инея не допускается
40 ... 50°C	$f_{комм}$ 4 кГц, с понижением мощности, обращайтесь к поставщику
Высота над уровнем моря	
Выходной ток	Номинальный ток на высоте от 0 до 1000 м уменьшается на 1% на каждые 100 м от 1000 до 2000 м
Относительная влажность	не более 95% (без конденсации)
Класс защиты	IP 21 или IP 54
Цвет корпуса	NCS 1502-Y, RAL 9002, PMS 420 C
Уровни загрязнения	Наличие электропроводящей пыли не допускается
Транспортировка	IEC60721-3-1, класс 1С3 (химические газы), Класс 1S3 (твердые частицы)
Хранение	IEC60721-3-2, класс 2С3 (химические газы), Класс 2S3 (твердые частицы)
Эксплуатация	IEC60721-3-3, класс 3С3 (химические газы), Класс 3S3 (твердые частицы)

Программируемые входы и выходы управления

Два аналоговых входа	
Сигнал по напряжению	0 (2) ... 10 В, $R_{вх.} > 312$ кОм, однопроводный
Сигнал по току	0 (4) ... 20 мА, $R_{вх.} = 100$ Ом, однопроводный
Опорное напряжение	10 В $\pm 2\%$ макс. 10 мА, $R < 10$ кОм
Максимальная задержка	12...32 мс
Разрешающая способность	0,1%
Точность	$\pm 1\%$
Два аналоговых выхода	0 (4) ... 20 мА, нагрузка < 500 Ом
Вспомог. напряжение	24 В = $\pm 10\%$, макс. 250 мА
Шесть цифровых входов	12 ... 24 В= с внешним или внутренним питанием, PNP и NPN
Входной импеданс	2,4 кОм
Максимальная задержка	5 \pm 1 мс
Три релейных выходов	
Макс. коммутируемое напряжение	250 В~/30 В=
Макс. коммутируемый ток	6 А/30 В=; 1500 В А/230 В=
Макс. длительный ток	2 А действующее значение
Последовательная связь	
RS 485	Протокол Modbus

Пределы срабатывания защиты

Пределы срабатывания защиты при повышенном напряжении на шине постоянного тока

Рабочее напряжение, В=	842 (соотв. входному 595 В)
Запрет пуска, В=	661 (соотв. входному 380 - 415 В) 765 (соотв. входному 440 - 480 В)

Пределы срабатывания защиты при пониженном напряжении на шине постоянного тока

Рабочее напряжение, В=	333 (соотв. входному 247 В)
Запрет пуска, В=	436 (соотв. входному 380 - 415 В), 505 (соотв. входному 440 - 480 В)

Соответствие нормам и стандартам

Директива по низкому напряжению 73/23/ЕЕС с поправками
Директива по машинному оборудованию 98/37/ЕС
Директива по электромагнитной совместимости 89/336/ЕЕС с поправками
Система контроля качества ISO 9001 и защиты окружающей среды ISO 14001
Сертификация CE, UL и cUL

Электромагнитная совместимость (в соответствии с EN61800-3)

Ограниченное распространение в первых условиях эксплуатации с кабелем длиной 30 м (стандартное оснащение)
Неограниченное распространение в вторичных условиях эксплуатации с кабелем длиной 100 м (стандартное оснащение)
Для кабелей электродвигателя большей длины можно заказать внешние фильтры электромагнитных помех

Подключение управляющих сигналов

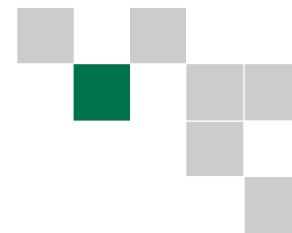

ACS550 - 01 - 03A3 - 4 + B055

Данные соединения показаны только для примера.
Более подробную информацию см. в Руководстве пользователя, глава *Монтаж*.

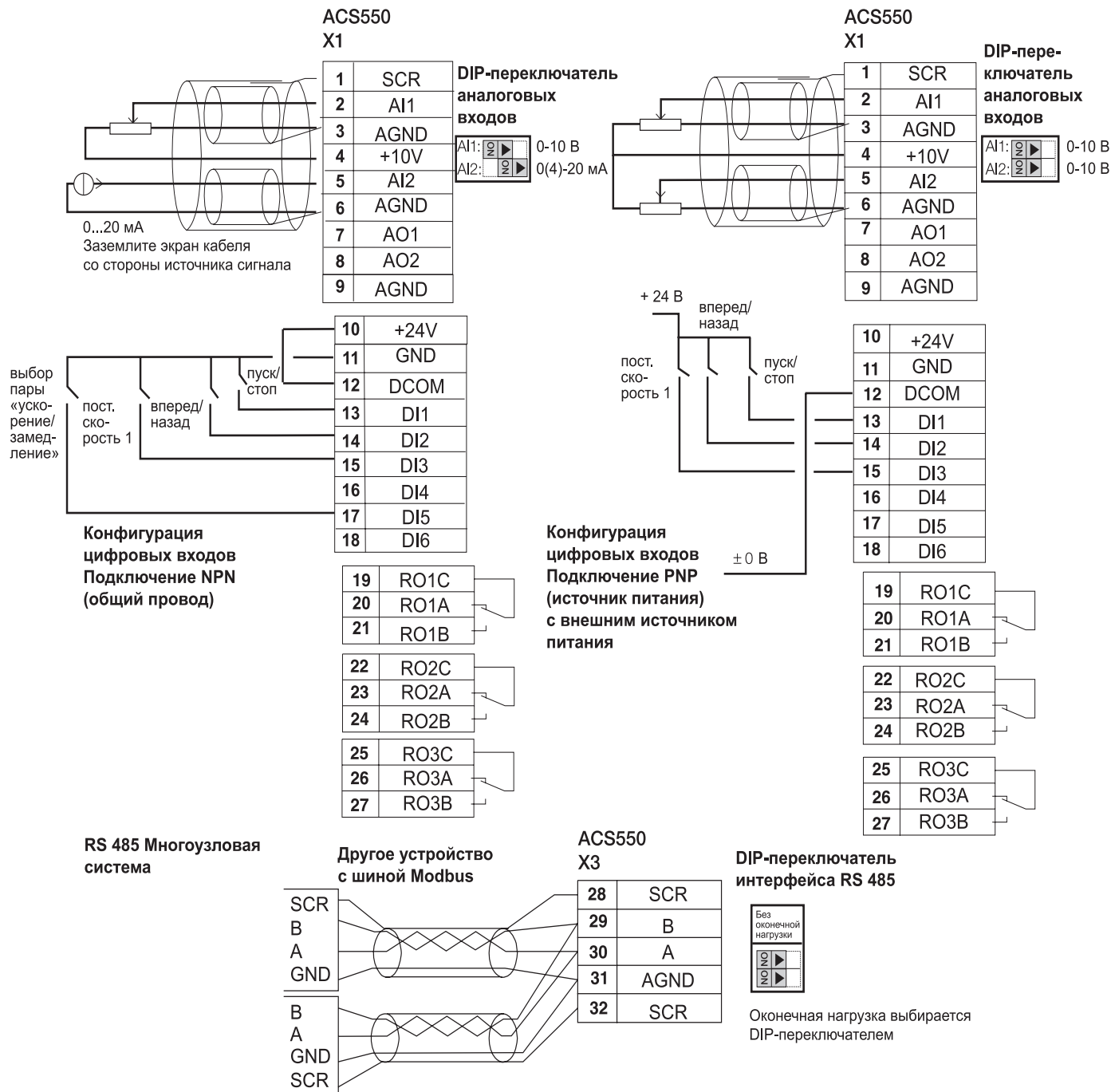

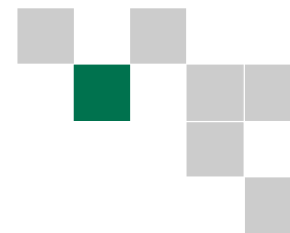

Для сокращения общей стоимости эксплуатации приводов АВВ и обеспечения максимальной эффективности их использования компания АВВ предлагает следующие услуги:

Услуги компании АВВ по техническому обслуживанию

Техническое обслуживание, выполняемое специалистами компании АВВ, обеспечивает оптимальную работу приводов и позволяет продлить срок их службы.

Ремкомплекты

Ремкомплекты содержат наиболее важные запасные части приводов переменного тока. Состав ремкомплекта можно выбрать в соответствии с количеством эксплуатируемых приводов. Хранение ремкомплекта на предприятии сокращает время простоя оборудования и повышает его коэффициент готовности в ответственных применениях.

Услуги по пусконаладке

Услуги компании АВВ по пусконаладке гарантируют правильный ввод приводов в эксплуатацию и их настройку в соответствии с областью применения. В компании АВВ работают высокопрофессиональные аттестованные специалисты, прошедшие полный курс обучения по оборудованию.

Услуги по обучению

Компания АВВ предлагает специальную программу обучения, посвященную приводам АВВ, для обслуживающего и эксплуатационного персонала заказчика. После успешного завершения курса обучения персонал заказчика получит необходимые навыки правильной и безопасной эксплуатации приводов АВВ, а также научится добиваться оптимальных результатов от их применения. Курсы обучения разбиты на модули, позволяющие оптимизировать курс в зависимости от цели обучения и уровня знаний обучающихся.

Система технического обслуживания компании АВВ действует по всему миру. За дополнительной информацией о наших услугах обращайтесь в местное представительство компании АВВ.

